

NIEUW



## De nieuwe Comfort

Indrukwekkend comfortabel en duurzaam.

[www.boeckmann.com](http://www.boeckmann.com)



EERSTE KLAS AANHANGWAGENS



## Grote klasse.

Net als de Comfort. Want de naam van deze massief polyester paardentrailer is het programma. Meer plaats bij het hoofdgedeelte voor uw paard, grotere instapdeuren en unieke afmetingen dankzij het nieuwe zadelkamer-concept maken het verschil in het praktijk. Daarnaast laat het sportief-dynamische design en het comfort-geveerd chassis „CFFplus“ een bijzondere indruk achter op iedere tour; rijplezier gegarandeerd. De opbouw uit versterkt massief polyester en de seriematig inbegrepen kwaliteits-aluminiumvloer zijn uiterst robuust en hebben een lange levensduur. Het Multi Safe veiligheids-boxenstangen-panieksysteem (MSS) maakt ook deel uit van de veiligheidsbelofte van Böckmann. Ontdek de totale serie-uitvoering en meerwaarde van de nieuwe Comfort op de volgende pagina's. Wij wensen u daarbij veel plezier.

*Klaus Böckmann*

### Inhoud

|                             |    |
|-----------------------------|----|
| Het familiebedrijf          | 4  |
| Comfort                     | 6  |
| Serie-uitvoering            | 8  |
| Ruimteconcept en zadelkamer | 12 |
| Meerwaarde                  | 16 |
| Kleuren en decoraties       | 26 |
| Toebehoren                  | 28 |
| Service                     | 30 |
| De Böckmann-wereld          | 32 |



**Van idee tot product:** met ambachtelijk vakmanschap en plezier in het werk legde Anton Böckmann de basis.



**Onvergetelijk:** de vier Böckmann broeders als kind op hun eerste shetlandpony „Raudi“.



**Belangrijke ervaring uit de praktijk:** Klaus Böckmann in de omgang met zijn eigen paarden.



**Wie zinvol traint, heeft grotere successen:** Gilbert Böckmann op stal bij Böckmann Pferde GmbH.



**De opvolgers in het bedrijf staan al vast:** Stella Böckmann en Justus Böckmann.



**Een grote familie:** van de kleine smederij tot de Böckmann Groep – met meer dan 500 medewerkers in 2022.



De hoofdvestiging van de Böckmann Fahrzeugwerke GmbH is het Nedersaksische Lastrup.

# Böckmann. Het familiebedrijf.

De ontwikkeling van de kleine dorpsmid tot internationale marktleider wordt vooral gekenmerkt door één zin: „Alleen wie er met zijn hart bij is die heeft langdurig succes“.

Deze overtuiging die Brigitte en Anton Böckmann al sinds de oprichting in 1956 aan de familie hebben meegegeven, staat ook vandaag de dag nog recht overeind. Met Stella Böckmann en Justus Böckmann staat de onderneming ook in de derde generatie voor transportoplossingen die zich onderscheiden door eersteklas kwaliteit, het allerbeste design en absolute betrouwbaarheid. Een verder, belangrijk deel van het Böckmann succes-DNA is tegelijkertijd iets wat de familie na aan het hart ligt: de passie voor de paardensport. De dagelijkse omgang met de eigen paarden is zowel drijfveer als praktijktest voor de ontwikkeling van de voertuigen. Alleen wat op stal wordt goed gevonden, gaat in productie. Zo ontstaan sinds meer dan 65 jaar paardentrailers die echte meerwaarde leveren.



**De oprichters:** Anton († 2010) en Brigitte Böckmann († 2011).

# Comfort.

Nieuw design, extra lengte, hoogte en breedte in de binnenruimte, meer plaats voor de paarden, hogere instapdeur, hogere zijwanden: en een nieuw zadelkamerconcept met extra opbergruimte: het nieuwe Comfort-model combineert op zich unieke meerwaardes, die in deze massief polyester-klasse het verschil in de praktijk maken.



Veel ruimte voor uw paard, een grotere toegangsdeur en een nieuw zadelkamerconcept zorgen voor een uniek ruimteaanbod.



# De highlights van de serie-uitvoering.

De exclusieve uitvoering, zoals bijvoorbeeld het uitmuntende rijcomfort dankzij het comfort-geveerd chassis „CFFplus“, de grote zadelkamer met omvangrijke uitrusting of de extra hoge zijwanden, levert standaard comfort en veiligheid.

Verdere details van de serie-uitvoering van de afzonderlijke modellen vindt u op:

[www.boeckmann.com](http://www.boeckmann.com)



## Veel plaats en comfort

dankzij de gemakkelijk toegankelijke zadelkamer met slimme detailoplossingen en een omvangrijke serie-toebehoren (meer over de zadelkamer op pagina 15).



## Veilig transport

dankzij het bewezen Böckmann-tussenschotsysteem en het met tot 10 cm in hoogte verstelbare veiligheids-boxstangensysteem (MSS) met aanbindingen. De bekleding van de boxstangen evenals de bekleding en trapbescherming op de zijwanden bieden nog meer bescherming (het laatste is toebehoren).



**MSS**

## Snelle veiligheid bij een noodgeval

dankzij het bewezen Multi Safe-veiligheids-boxstangen-panieksysteem (MSS) voor en achter. De wielsleutel maakt deel uit van de serie-uitvoering.

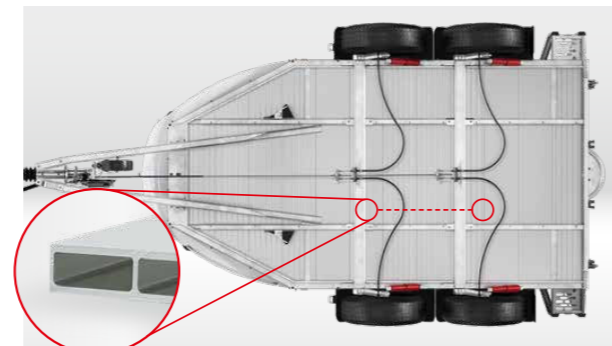
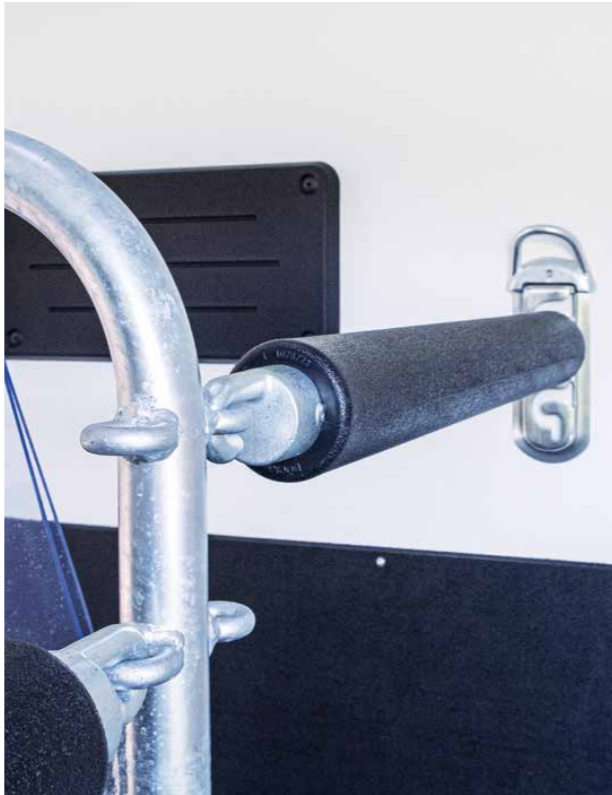

## Robuust en rotbestendig

door de massieve hoogwaardige volledig aluminiumvloer met gesloten profiel ter versterking in het paardengedeelte.



## Meer plaats bij het in- en uitstappen

dankzij de grote doorgang, de lichte en uitnodigende binnenruimte en het doordachte tussenschotsysteem.



## Zeillift

met geïntegreerd net en oprolfunctie.

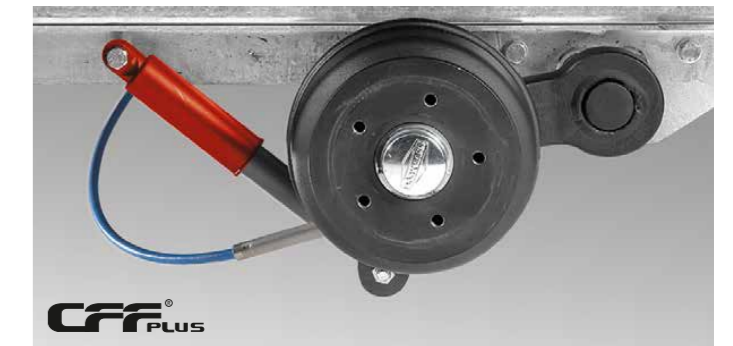

## Optimale wegligging

door het verlaagd comfort-geveerd chassis met wielschokbrekers en veringscomfort.

# Nog meer serie-uitvoering.

Reeds in de serie-uitvoering straalt het nieuwe Comfort-model met vele details en innovaties waar paard en ruiter iedere dag van profiteren.



## Veilig aan- en afkoppelen

door de afsluitbare gietijzeren koppeling met rubberen, comfortabele hartgreep en soft top (aanrijbeveiliging).

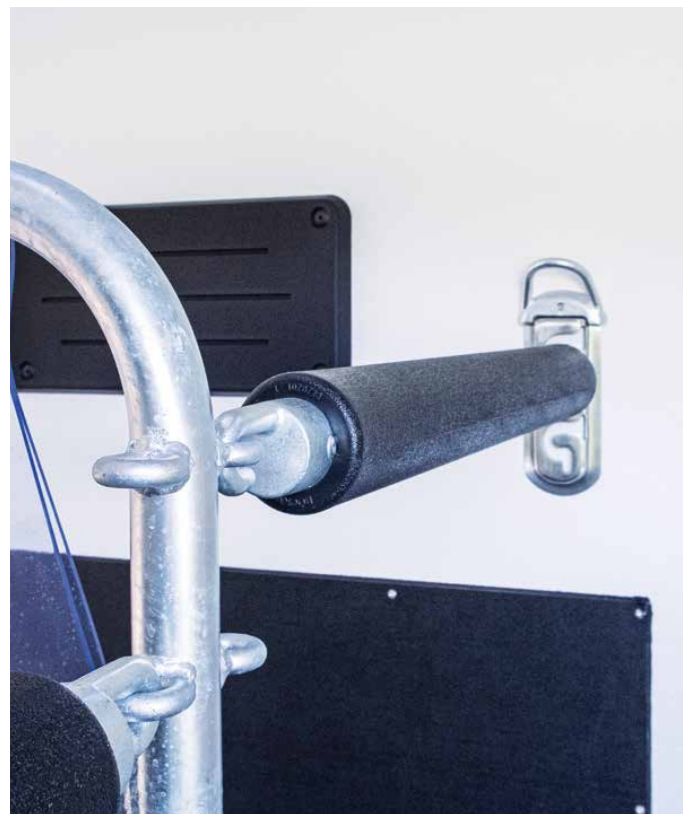

## Comfortabel staan

dankzij de extra bekleding van de boxstangen en de bekleding en trapbescherming op de zijwanden (het laatste is toebehoren).



## Goede ventilatie, licht en zonbescherming

dankzij de uitzetbare zijramen, randloos, met zonbescherming en veiligheidsrooster.



## Kalmerende sfeer

dankzij de blauwe led-transportverlichting- comfortabel schakelbaar tussen blauw en wit.



## Eenvoudige bediening

door het automatische steunwiel, extra lang met handzame zwengel en ook bij koud weer perfect te bedienen.



## Opbouw uit versterkt massief polyëster

voor een lange levensduur.

## Verdere serie-uitvoering

- Stabiele opbouw dankzij V2A-RVS-schroeven
- Constructie met langsdruagerchassis met V-dissel (geschroefd)
- Verlichtingseenheid met achteruitrij-schijnwerper en 13-polige stekker
- Royale kwaliteitsbanden
- Hefinrichting aan de achterklep
- Gesloten achtersteunen
- 4 achterklepscharnieren
- Rangeergreep
- Paardenhoofddecoratie op de achterklep
- Afsluitbare deuren met driepunts-deurvergrendeling en regenlijst
- Böckmann tussenschot: transparant tussenschot van pvc, flexibel met pvc-bovenstuk
- Rubbervloer (8 mm) met antislip textielstructuur, verlijmd en verzegeld
- Rubberbekleding op achterklep met loopstrips, afvoergoot en zijstops

De volledige serie-uitvoering en meer details vindt u op:

[www.boeckmann.com](http://www.boeckmann.com)

# Heel veel ruimte.

Naast het rijplezier van de Comfort is vooral de naam het programma: comfort voor paard en ruiter. De extra lengte, hoogte en breedte in de binnenruimte en de intelligente ruimte-indeling zorgen voor meer ruimte voor de paarden, meer hoofdvrijheid en extra opbergruimte in de zadelkamer. Overtuig uzelf van de talrijke highlights van de serie-uitvoering.

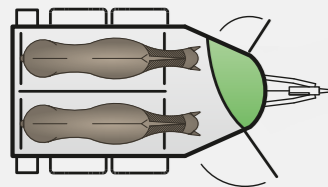

## Comfort

Groot stagedeelte voor de paarden met Böckmann tussenschot, plaats voor de paarden, manshoge instapdeur en een van buiten toegankelijke zadelkamer.



## Plaats, veiligheid en comfort voor paard en ruiter

dankzij unieke afmetingen, veel plaats voor de paarden, een manshoge instapdeur en een gemakkelijke toegang tot de zadelkamer.

## Nog meer plaats.

Maximale nuttigheid, veilige omgang met het paard en een uitvoering waarop u kunt vertrouwen. Ervaar meer over de Comfort en ontdek welke uitrusting bij u past.



**Veel comfort voor paard en ruiter**  
dankzij de unieke afmetingen en de manshoge instapdeur.

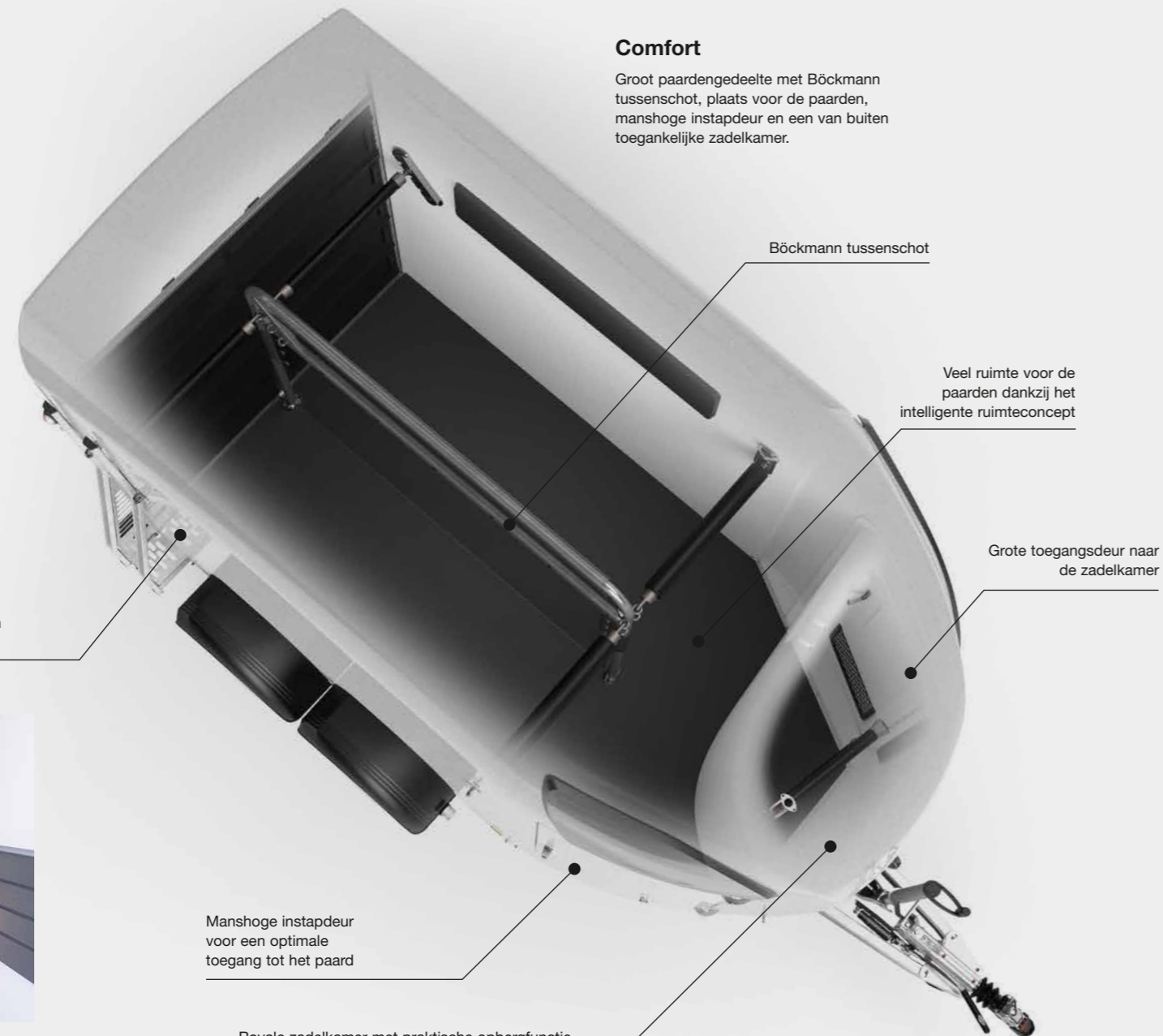

### Comfort

Groot paardengedeelte met Böckmann tussenschot, plaats voor de paarden, manshoge instapdeur en een van buiten toegankelijke zadelkamer.

Manshoge instapdeur voor een optimale toegang tot het paard

Royale zadelkamer met praktische opbergfunctie, van buiten gemakkelijk toegankelijk

## De zadelkamer.

Het nieuwe zadelkamerconcept biedt een optimaal ruimteconcept voor een maximum aan opbergruimte voor de uitrusting. De nu nog grotere deur maakt een comfortabele toegang tot de zadelkamer mogelijk en zorgt voor een comfortabel gebruik van de opbergruimte. Ontdek de omvangrijke serie-uitrusting.

**Praktisch opbergplaats met geoptimaliseerde reiniging**  
dankzij een gedefinieerde waterafvoer. De speciale vorm met grote buitenradii biedt geen bijtranden voor het paard.



**Alles gemakkelijk van buiten toegankelijk**  
dankzij de grote zadelkamerdeur met regenlijst. Optimaal afsluiten dankzij de driepunts-vergrendeling en de rubberafdichting.



### Zadelkamer

van buiten toegankelijk met praktische opbergmogelijkheden zoals 1 schap. Naast de in hoogte horizontaal en verticaal verstelbare en uittrekbare zadelhouders maken een telescoopbezem, kunststof schep, deurnet, spiegel, zweephouder, grote treshaken, pad-houders, ledverlichting en opklapkrukje met beveiliging deel uit van de standaarduitrusting.





# Goed voor uw paard.

De laadhoogte, de lichte binnenruimte met veel hoofdvrijheid, het Multi Safe System (MSS) of het absolute ontbreken van scherpe hoeken en randen: de veiligheid van het paard staat bij ons op de eerste plaats. Deze detailoplossingen – standaard bij alle Böckmann paardentrailers – zijn uit de 65-jarige ervaring met onze eigen paarden ontwikkeld en consequent afgestemd op het welzijn en het comfort van de paarden.

Verdere details over het **Böckmann veiligheidsconcept** en over de meerwaarde vindt u op [www.boeckmann.com](http://www.boeckmann.com)



## Grote en uitnodigende doorgang

dankzij smalle kapzijkanten, de aan de binnenzijde liggende zeillift en de lichte, witte binnenwanden. Bij nacht zorgt de binnenverlichting voor voldoende licht in de binnenruimte.



## Geringe laadhoogte

dankzij het verlaagde comfort-geveerd chassis „CFFplus“ met wielschokbrekers en veringscomfort.

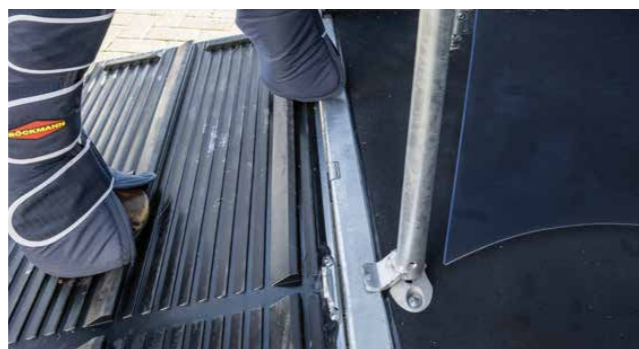

## Optimale grip en geminimaliseerd slipgevaar

dankzij de speciale overdwarse loopstrips, de zijstops op de achterklepbekleding en het gesloten, smalle achterklepscharnier.



## Gemakkelijk breed staan

dankzij de bevestiging van de pvc-schot pas vanaf 600 mm boven de vloer – voor een aangename rit.



## Veilig transport

dankzij de bewezen Böckmann tussenschotsysteem en het met tot 10 cm in hoogte verstelbare veiligheids-boxstangensysteem (MSS) met aanbindingen. Verdere bescherming wordt geboden door de extra upvulling van de boxstangen evenals de bekleding en trapbescherming op de zijwanden (het laatste is toebehoren).

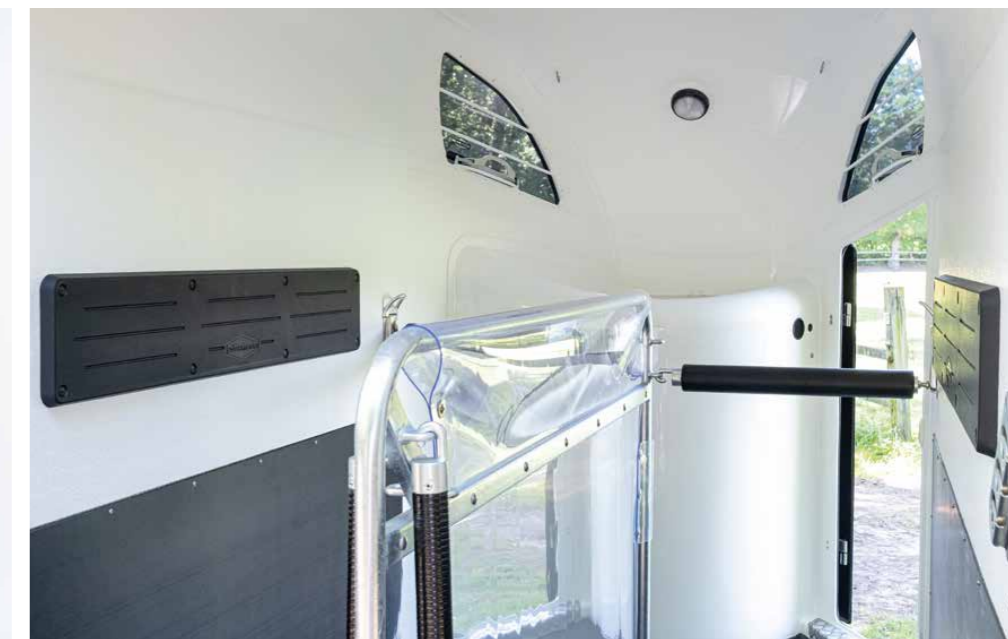



**De paardenhoef kan niet doorglijden en u heeft goed zicht vanuit de auto**

dankzij de gesloten achtersteunen met speciale perforatie; de grote verlichtingseenheid is zichtbaar, zelfs als de achterklep open is.



**Veilig staan**

dankzij de rubbervloer met antislip textielstructuur (afbeelding toont slijmat als accessoire).



**Geen scherpe randen en hoeken**

dankzij de afgeronde scharnieren en kunststofafdekkingen op de stalen profielzijstutten en aan de uiteinden van de achtersteunen.



**Veiligheid**

dankzij de stabiele, met 180° omklapbare winkelhaaksluitingen waardoor uw paard minder risico loopt op verwondingen.



**Zeillift**

met geïntegreerd net en oprolfunctie.



**Goede ventilatie, licht en zonbescherming**

dankzij de uitzetbare zijramen, randloos, met zonbescherming en veiligheidsrooster.

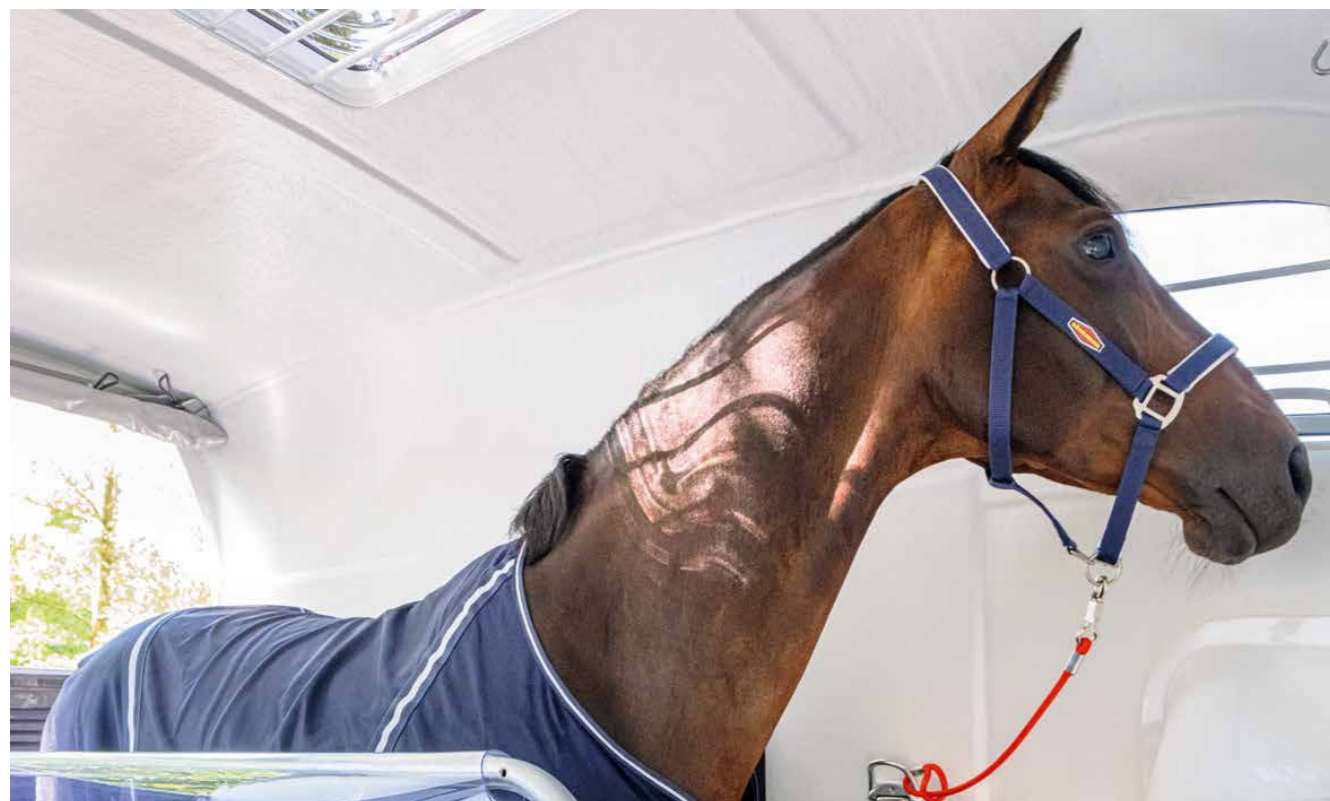

**Veel hoofdvrijheid, ruimte en lichte binnenruimte**

door het royale ruimteconcept van het Comfort-model. De getinte uitzetramen met geïntegreerd rooster, grote radii zonder hoeken en randen en vlakke scharnieren bieden extra bescherming.



**Kalmerende sfeer**

dankzij de blauwe led-transportverlichting- comfortabel schakelbaar tussen blauw en wit.



**Snelle veiligheid bij een noodgeval**

dankzij het bewezen Multi Safe-veiligheids-boxstangen-panieksysteem (MSS). Aan de voor- en achterzijde los te maken. De wielsleutel maakt deel uit van de serie-uitvoering.

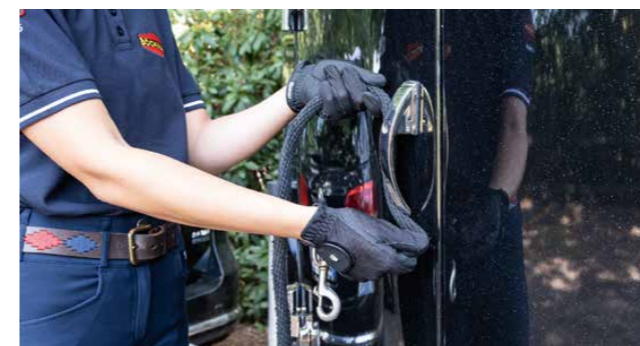

**Het touw raakt niet verstrikt**

dankzij de vlakliggende deurgreep.



**Veel ruimte voor de staart**

dankzij de grote afstand tussen de boxstang en de achterklep.



**Gemakkelijk bereikbaar hooi**

dankzij de optimaal geplaatste haken en vastzethaak voor een hooinet. De door grote radii speciaal gevormde zadelkamer biedt geen bijtranden voor paarden.



# Goed voor u.

Naast de behoeften van de paarden zijn onze paardentrailers ook toegesneden op de wensen van de ruiters. Innovaties zoals het chassis, de koppeling of het automatisch steunwiel bewijzen zich bij het dagelijkse gebruik. Uit details zoals de zweefhouder, de opstaphulp of de extra brede trenshaken op de juiste plaats blijkt dat in de ontwikkeling één ding voorop staat: uit de praktijk en voor de praktijk.

Verdere details over de meerwaarde vindt u op [www.boeckmann.com](http://www.boeckmann.com)



**Optimaal afsluiten**  
dankzij de driepunts-vergrendeling en de rubberafdichting.



**Veilig aan- en afkoppelen**  
door de afsluitbare gietijzeren koppeling met rubber ommantelde comfortabele hartgreep en soft top (aanrijbeveiliging).



**Gemakkelijk rangeren**  
dankzij het automatische steunwiel, extra lang met handzame zwengel en optimaal geplaatste rangeergreep, ook bij koud weer perfect te bedienen.



**Aanrij- en diefstalbeveiliging**  
dankzij de afsluitbare gietijzeren koppeling met soft-top aanrijbeveiliging en de met rubber ommantelde comfortabele.



**Ongehinderde toegang tot de kofferbak**  
dankzij de met rubber ommantelde, comfortabele hartgreep van de koppeling en de platte remhendel – ook wanneer aangekoppeld.



**Comfortabele bediening**  
dankzij de goed bereikbare, afzonderlijke lichtschakelaars voor de binnenverlichting bij de rechter instapdeur.



**Veel plaats bij het in- en uitladen**  
door een grote afstand tussen boxstangen en zadelkamer in het voorste trailergedeelte.



**Snelle toegang naar de paardenruimte**  
dankzij een manshoge instapdeur en veel plaats in de binnenruimte.



**Goed zicht tijdens de rit**  
dankzij de gesloten achtersteunen met speciale perforatie.



**Eén sleutel voor alle sloten**  
dankzij een universele sleutel in drievoud voor de zadelkamerdeur, de instapdeur en de gietijzeren koppeling.

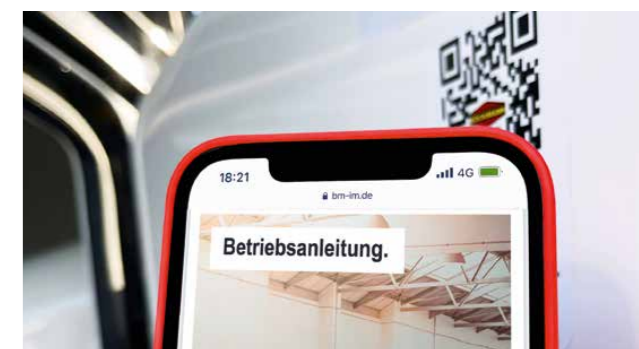

**Snel openen van de gebruiksaanwijzing**  
via de QR-code direct op het voertuig.



#### Zadelkamer als legvlak

dankzij de geoptimaliseerde vorm met veel plaats en zonder bijtranden voor het paard. Praktische reiniging door een gedefinieerde waterafvoer.



#### Spatschermen als legvlakken

dankzij de brede en aan de bovenzijde rechte vorm van de slagvaste kunststof of polyester spatschermen (toebehoren).

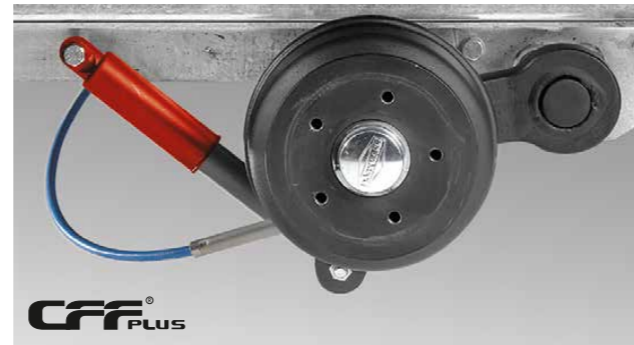

#### Optimale wegligging

door het verlaagd comfort-geveerd chassis met wielschokbrekers en veringscomfort.



#### Praktische bescherming tegen beschadigingen

dankzij de deurstops aan de deuren.



#### Bescherming tegen de regen

door de regenlijst boven de deuren en aan de achterkant.



#### Meer rijveiligheid

dankzij de royale kwaliteitsbanden.



#### Eenvoudige bediening

dankzij de praktische oprolfunctie van de zeillift. Hefmechanisme voor het licht openen van de achterklep, extra met 2 treden, stabiel opstapje.



#### Licht te trekken

dankzij de aerodynamische opbouw en het lage zwaartepunt – daardoor ook brandstofbesparend.



#### Comfortabele bediening en omvangrijke serie-uitvoering van de zadelkamer

door een deurstop evenals een telescoopbezem, kunststof schep, deurnet, spiegel, zweephouder, grote trenshaken, pad-houders, ledverlichting en opklapkrukje met beveiliging.



#### Aanbindmogelijkheden

dankzij vele voorzieningen aan en in de trailer.

# Goed voor de stabiele waarde.

Originele Böckmann kwaliteit tot in de details – dat betekent voor u: lange levensduur en een hoge waarde bij het doorverkopen. Dit wordt bereikt dankzij een absoluut solide verwerking en het gebruik van hoogwaardige materialen. Overtuig uzelf van de stabiliteit en veiligheid van onze paardentrailers.

Verdere details over de meerwaarde vindt u op [www.boeckmann.com](http://www.boeckmann.com)

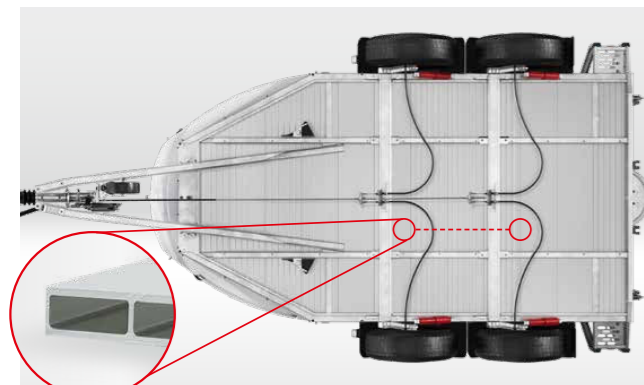

## Robuust, rotbestendig en gemaakt voor hoge belasting

dankzij de massieve hoogwaardige volledig aluminiumvloer met gesloten profiel ter versterking in het paardengedeelte evenals de langsdragerconstructie en het gelaste, thermisch verzinkte stalen frame.



## Stabiel frame

dankzij een doorlopend Z-profielframe van thermisch verzinkt speciaal staal – stevig aan de opbouw vastgeschroefd.

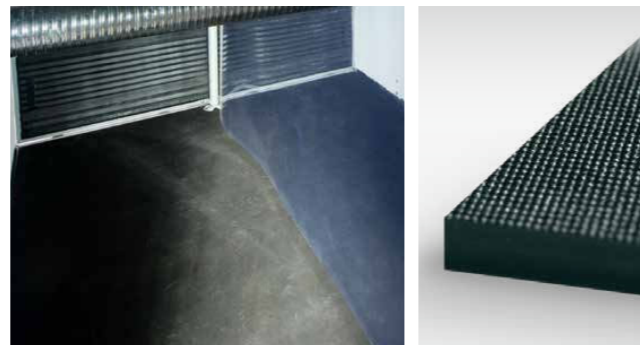

## Weerstandbestendig

door de volledig verlijmd en verzegelde rubbervloer (8 mm).

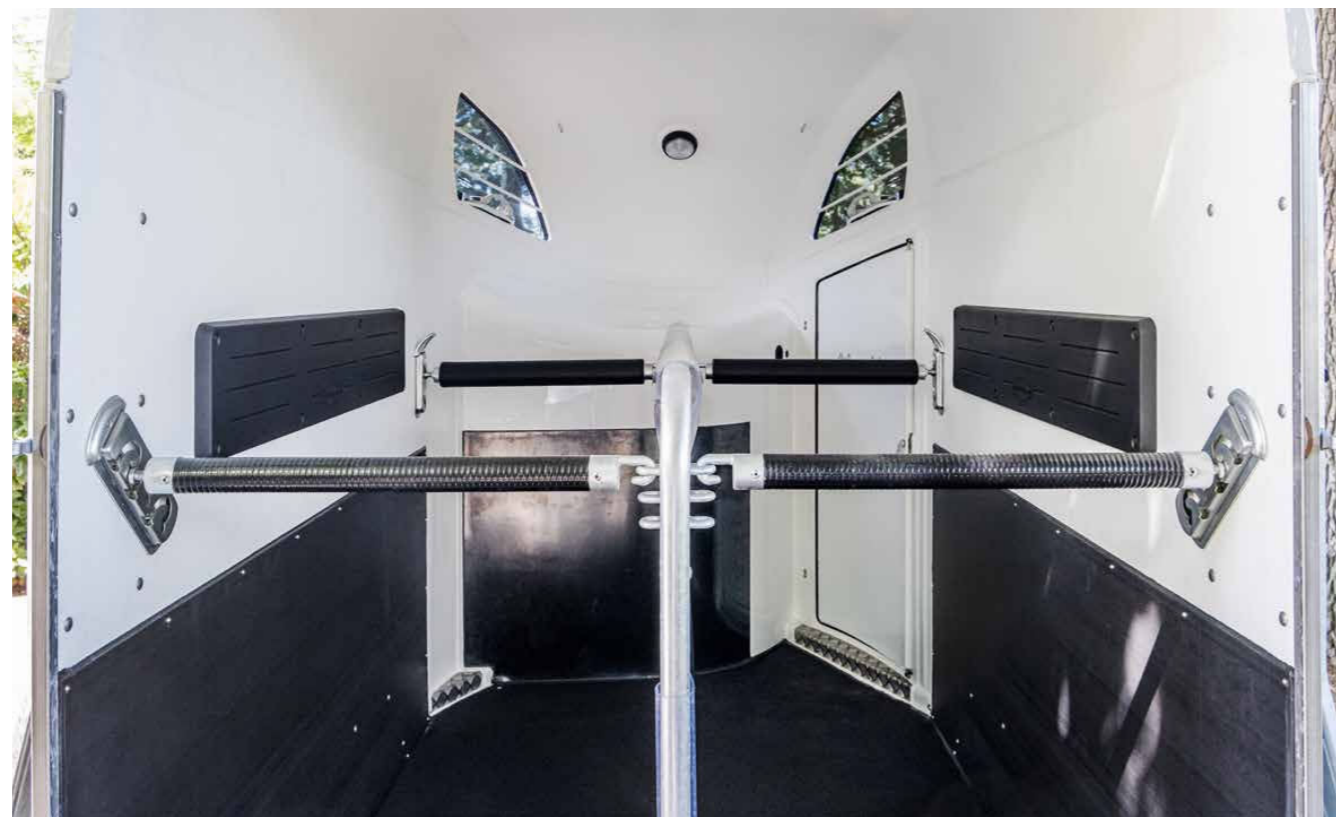

## Trapbescherming

dankzij een uiterst slagvaste kunststof aan de zijwanden en voor het paard (beide toebehoren).



## Stabiele achterklep

door 4 thermisch verzinkte staalprofiel-zijstutten met hefinrichting aan de binnenkant; extra met stabiel opstapje met 2 treden.



## Stabiele tussenschotconstructie en hoogwaardige materialen

dankzij de massieve, gelaste staalframes.



## Opbouw uit versterkt massief polyëster

voor een lange levensduur.



## Meer nuttige last

dankzij standaard 2400 kg in plaats van 2000 kg totaalgewicht.

# Klasse design.

Individualiteit in zijn mooiste vorm: de Comfort kan geheel volgens uw eigen smaak worden vormgegeven. Veel kleurcombinaties zijn mogelijk – van het dak en de opbouw tot de afdekkingen van de zijsteunen. Ook een individuele en fotorealistische bedrukking volgens uw eigen ideeën realiseren wij graag voor u. Vraag het de Böckmann partner bij u in de buurt.



De Comfort in de opbouwkleur antraciet<sup>2</sup> of vuurrood<sup>3</sup>.



Wit<sup>2</sup>



Zilver-metallic<sup>1</sup>



Antraciet-metallic<sup>2</sup>



Leigrijs<sup>3</sup>



Zilvergrijs<sup>3</sup>



Donkerblauw-metallic<sup>2</sup>



Rood-metallic<sup>2</sup>



Groen-metallic<sup>2</sup>



Donkerbruin-metallic<sup>2</sup>



Koningsblauw<sup>3</sup>



Vuurrood<sup>3</sup>



Magenta<sup>3</sup>



Geel<sup>3</sup>



Geelgroen<sup>3</sup>



Dieporanje<sup>3</sup>

<sup>1</sup> Serie <sup>2</sup> zonder meerprijs <sup>3</sup> met meerprijs

Uit ervaring is bekend dat drukk kleuren de kleurtoon van lakken niet origineel kunnen weergeven. Wij adviseren u daarom om u de kleurstalen te laten zien bij uw Böckmann partner. Individuele kleurcombinaties, speciale lakken en bedrukkingen naar uw specificaties zijn mogelijk. Uw Böckmann partner adviseert u graag.

# Een fantastisch gezicht.

Creëer „uw Böckmann“ geheel naar uw eigen persoonlijke voorkeur. Grote of kleine decoratie, in één of meer kleuren: de keus is aan u. De decoraties zijn exclusief door Jan Künster ontworpen voor Böckmann. Op verzoek maken we ook graag speciale decoraties en speciale formaten volgens uw ideeën. Uw Böckmann partner adviseert u graag.



## Kleine decoratie

Voorbeeld plaatsing van de kleine decoratie met het motief „Multicoloured Riding event“.



## Grote decoratie

Voorbeeld plaatsing van de grote decoratie met het motief „Greyscale Riding event“.

Standaard kunt u uw decoratie in antraciet of zilver verkrijgen. Verdere decoratiekleuren op aanvraag.



Multicoloured strong trot

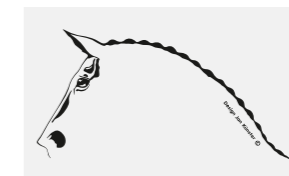

Paardenhoofd

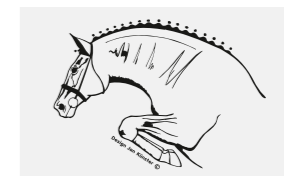

Springpaard

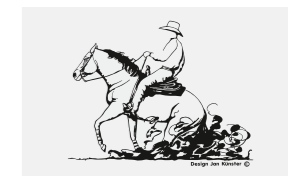

Western

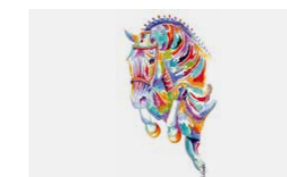

Multicoloured jumper

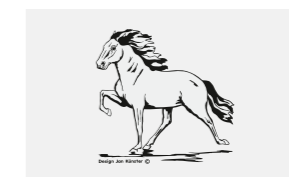

Dravend paard



Arabier

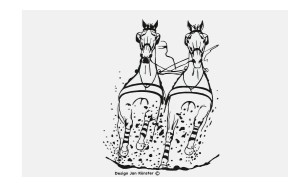

Mennen

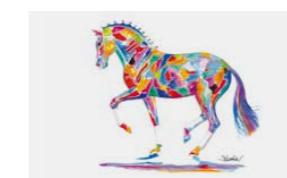

Multicoloured piaffe

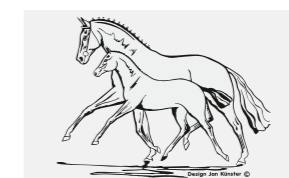

Merrie met veulen



Dressuur



Fries

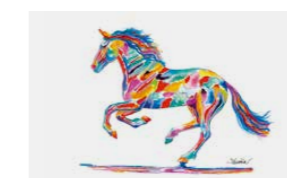

Multicoloured gallop

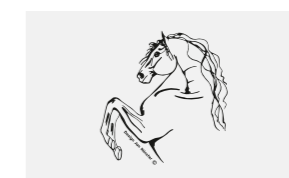

Andalusier



Military



Art Line



Multicoloured Riding event



Competitie



Greyscale Riding event

# De toebehoren.

De serie-uitvoering van het Comfort-model is omvangrijk. Hij overtuigt met talrijke details en innovaties waar paard en ruiter van profiteren. Dankzij de originele Böckmann toebehoren is er nog meer mogelijk: pas uw Comfort aan uw eigen wensen en die van uw paarden aan.



Ontdek alle toebehoren en configureer uw Comfort online:  
[www.boeckmann.com/nl/configurator](http://www.boeckmann.com/nl/configurator)



## Veel gebruiksmogelijkheden

dankzij de achterklep/1-vleugeldeurcombinatie.



## Veilig onderweg

dankzij een uitklapbaar veulenrooster.



## Prettig opstappen

dankzij de opstaphulp, eenvoudig uitklapbaar op de achterklep gemonteerd; o.a. wordt hierdoor ook de rug van het paard gespaard.

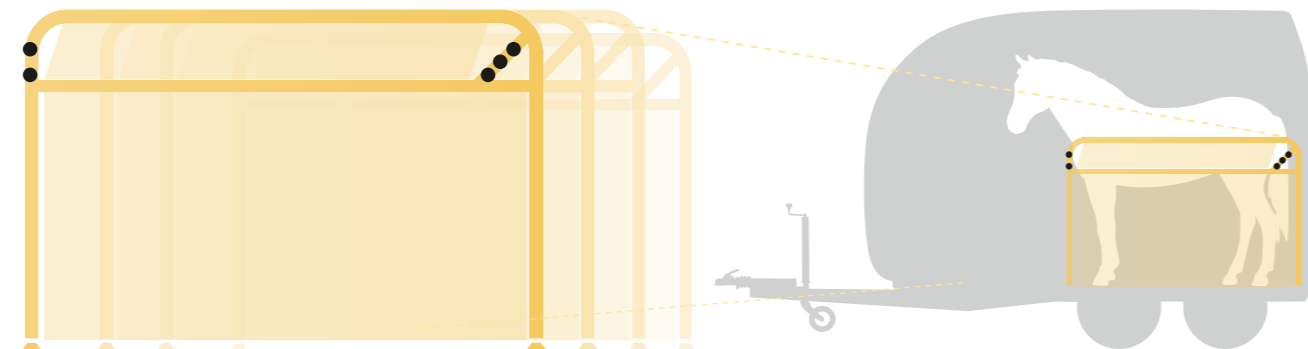

## Comfortabel transport voor paarden van ieder formaat

dankzij het tussenschotconcept. Op verzoek kunt u uw paardentrailer voorzien van het tussenschot dat bij uw paard past. Standaard is het tussenschot 165 voor grote paarden (stokmaat van 1,65 m), zonder meerprijs in de toebehoren kan het tussenschot ook voor paarden met een stokmaat van 1,45 m, 155 m of 1,80 m worden gekozen.



## Praktische opbergmogelijkheid

dankzij een beugel voor zadel en sjabrak (aan de zijkant van de trailer).



## Veilig transport

dankzij het aluminium hoofdtussenschot, bijv. bij het transport van twee hengsten.



## Optimaal binnenklimaat

dankzij de dakventilatie in de polyesterkap.



## Meervoudig beveiligd

dankzij de antislingerkoppeling [1] (tot 2,7 t totaalgewicht, niet afsluitbaar), de weerbestendige beschermkap [2] en het reservewiel met reservewielhouder en een reservewielhoes [3].



## Meer licht aan de achterkant

dankzij het extra binnenverlichting.



## Optische highlight

dankzij de polyester-zijsteunafdekking, het polyester enkelwiel spatscherm bijv. in de opbouwkleur en de Böckmann premium aluminiumvelgen.



## Alles in het zicht

door de videobewaking van de paardenruimte en een extra achteruitrijcamera.

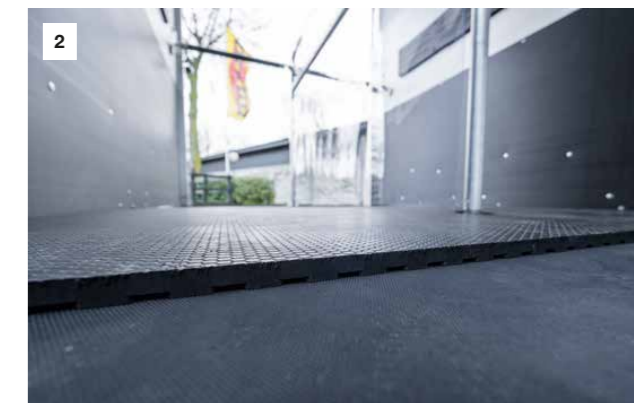
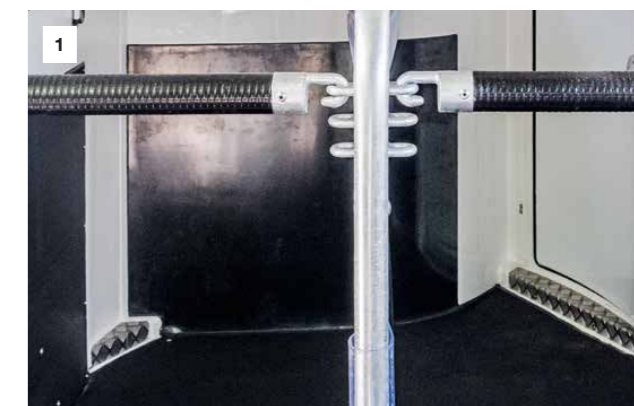

## Lange levensduur

dankzij de trapbescherming voor de paarden [1] en de slijtmat bij de voorbenen [2].

## Eersteklas service.

Als klant van Böckmann geniet u van persoonlijk advies met tal van service-aanbiedingen direct ter plaatse. Ons dichte netwerk van competente en geschoolde Böckmann partners is wereldwijd beschikbaar. Hier ontvangt u uitstekend advies over aanhangwagens en de eersteklas service die u nodig hebt. Wij hebben verdere informatie, aanwijzingen en tips voor u verzameld in onze online-serviceportal.



### Bestellen van originele onderdelen

Gegarandeerd passend, betrouwbaar, lange levensduur in het dagelijkse gebruik en een hoge herverkoopwaarde. U kunt originele Böckmann onderdelen kopen bij uw partner in uw regio.

[www.boeckmann.com/nl/toebehoren/reserveonderdelen](http://www.boeckmann.com/nl/toebehoren/reserveonderdelen)



### Reparatieservice

Geschoolde medewerkers voeren in het geval van pech alle reparaties en de inbouw van originele onderdelen uit. Naar wens samen met de volgende grote onderhoudsbeurt.

[www.boeckmann.com/nl/service](http://www.boeckmann.com/nl/service)



### Böckmann magazine

Belangrijke informatie, beurzen en nuttige tips rondom aanhangwagens vindt u in ons Böckmann magazine. Veel leesplezier!

[www.boeckmann.com/nl/magazine](http://www.boeckmann.com/nl/magazine)



### Böckmann FAQ's

Veelgestelde vragen over het onderwerp transport, trucks en aanhangwagens. Wij ondersteunen met antwoorden, zodat u perfect voorbereid bent op uw transporttaak.

[www.boeckmann.com/nl/service/faqs](http://www.boeckmann.com/nl/service/faqs)



### Böckmann partners

Zo vindt u uw Böckmann dealer in binnen- en buitenland. Gebruik hiervoor onze optie Dealer zoeken op:

[www.boeckmann.com/nl/dealer-zoeken](http://www.boeckmann.com/nl/dealer-zoeken)

## Böckmann financieringsopties.

Wilt u een nieuwe Comfort financieren of leasen? Neem hiervoor gewoon contact op met uw lokale dealer en vraag om individueel advies over de mogelijkheden. Uw Böckmann dealer helpt u graag verder.

Vraag uw lokale dealer!



De afgebeelde trailers bevatten deels speciale toebehoren.



# Böckmann beweegt. Eersteklas en gezamenlijk.

Al sinds 1956 staat het merk Böckmann voor innovatie, kwaliteit en betrouwbaarheid. Onze service- en productaanbiedingen moeten mensen altijd weer enthousiast maken voor nieuwe dingen en echte meerwaarde bieden. „Alleen wie er met zijn hart bij is die heeft langdurig succes“, was het motto van onze oprichters. En dit houden wij tot op heden in ere – iedere dag. Welkom in de wereld van Böckmann.



## Böckmann aanhangwagens

Een succesverhaal sinds 1956: doordat de trailers voor onze eigen paarden worden gebruikt, worden de producten ieder jaar steeds verder verbeterd. Zo zijn wij internationaal marktleider geworden op het gebied van paardentrailers.



## Böckmann paarden

Alles voor het paard. Alles in één hand. Alles in Hamstrup! Van de deskundige stalling met individuele verzorging en het afspenen van veulens tot de succesvolle opleiding in dressuur en springen door Gilbert Böckmann en zijn team.



## Böckmann transporters

Dankzij de ervaringen uit meer dan 65 jaar paardensport ontwikkelen wij Horse Trucks, die niets te wensen overlaten. Of het nu in de woon- en slaapruiimte of in het paardengedeelte is – ieder detail maken en produceren wij individueel in Lastrup. En natuurlijk met de hand. En uiteraard met de hand. Laat u direct in het Truck Center adviseren.



## Böckmann collectie

Van zweetdeken en poloshirts tot meetstok: ontdek de volledige Böckmann collectie. Scan de QR-code en ontdek het volledige assortiment.



## Meer informatie over Böckmann:











f [facebook.com/anhangsterklasse](https://facebook.com/anhangsterklasse)

▶ [boeckmann.com/youtube](https://boeckmann.com/youtube)

@ [instagram.com/boeckmann.horses](https://instagram.com/boeckmann.horses)



# Technische gegevens

|  |  |  |  |  |  |  |  |  |  |
|--|---|---|---|---|---|---|---|---|---|
|  <b>Comfort</b> | 2400 kg*  | 2745 mm   | 2220 mm   | 4500 mm   | 2315 mm   | 1650 mm   | 3353 mm   | 1422 kg   |  |

Constructie- en uitrustingswijzigingen voorbehouden. Gewichten en afmetingen bij benadering, deze kunnen vanwege extra uitrusting worden gewijzigd. \* Standaard 2400 kg; verlagen naar 2000 kg mogelijk

Uw Böckmann partner voor advies en service:

Böckmann Fahrzeugwerke GmbH 49688 Lastrup  
 Telefoon +49 (0) 4472 895-0 Telefax +49 (0) 4472 895-550  
 info@boeckmann.com www.boeckmann.com  
 f facebook.com/anhangersterklasse ▶ boeckmann.com/youtube  
 @ instagram.com/boeckmann.horses



**EERSTE KLAS AANHANGWAGENS**